

Rubin 13V
Dachziegel

BRAAS

Rubin 13V



Part of **BMI**

bmigroup.de

Rubin 13V

Der große Wassersperrbereich mit doppelter Ablaufnut schützt vor Regen- und Flugschneeeintrieb.

Besonders regensicher mit einer Regeldachneigung von 16°.

Die tiefe seitliche Verfaltung führt Regen- und Tauwasser geregelt über den mittigen Wasserlauf des Ziegels ab.

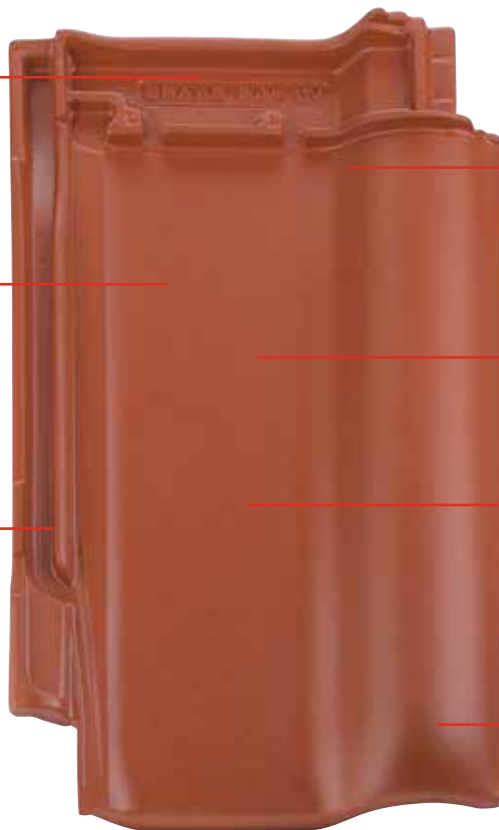

Großer Verschiebepereich von 30 mm – somit ab 370 cm Sparrenlänge kein Längenausgleich durch Schneiden erforderlich.

Beliebtester Braas Dachziegel.

Die größte Farbvielfalt von Braas bietet für jeden Geschmack eine individuelle Lösung.

Dunkle Farbtöne* mit manganbrauner Durchfärbung verhindern unschöne rote Farblitzer bei geschnittenen Ziegeln.

Rubin 13V, erhältlich in diesen Farben:

MATT (NATURROT/ENGOBE)

Naturrot Kupferrot Dunkelbraun* Anthrazit* Graphitgrau (Edelengobe)



SEIDENMATT (GLASUR)

Rotbuche Kastanie



SEIDENMATT (GLASUR)

Herbstrot Teak* Royalgrau Tiefschwarz*



HOCHGLANZ (TOPLINE-GLASUR)

Tanne Kristallgrau* Brillantschwarz*



* Manganbraun durchgefärbt

Im Druck kann die tatsächliche Farbwirkung der Dachpfannen nur unvollkommen wiedergegeben werden.

RUBIN 13V – UNSER MEISTERSTÜCK

Der Rubin 13V kombiniert Tradition und Schönheit mit der modernen Technik eines Verschiebeziegels. Das große Kopfverschiebespiel ermöglicht eine deutlich leichtere und schnellere Dacheinteilung.

EIN KOMPLETTES DACHSYSTEM

- » Große Auswahl an Formziegeln und Systemkomponenten.
- » Jeweils in Funktion, Form, Farbe und Material aufeinander abgestimmt.

TECHNISCHE DATEN

Variable Decklänge: 330 – 360 mm
 Mittlere Deckbreite: 225 mm
 Bedarf pro m²: 12,3 – 13,5 St.
 Gewicht pro Stück: ca. 3,3 kg
 Regeldachneigung: 16° *

* Zusatzmaßnahmen gemäß spezifischer Angaben, siehe Verlegeanleitung Dachziegel.

GARANTIEN

Auf unsere Dachziegel geben wir gleich zwei Garantien: 30 Jahre Material-Garantie und 10 Jahre Zusatz-Garantie auf Frostbeständigkeit.



NACHHALTIGKEIT

Die gängigen Gebäudezertifizierungen, wie z.B. QNG, BNB und DGNB, haben keine Anforderungen an Dachziegel, sodass BRAAS Dachziegel bedenkenlos eingesetzt werden können.



Mehr Informationen unter www.bmigroup.de

ABMESSUNGEN

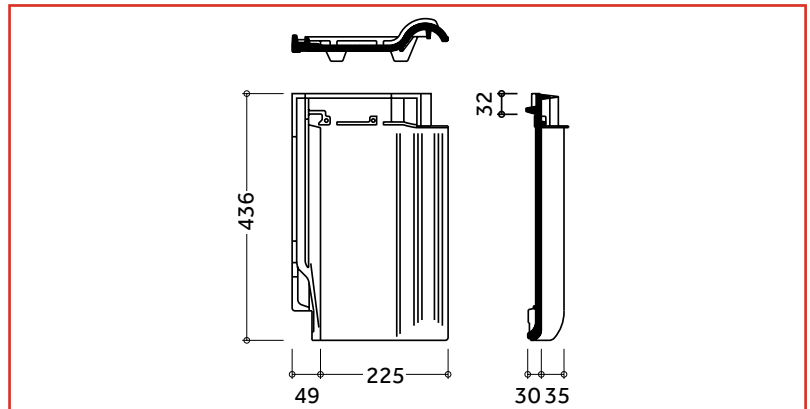

EINTEILUNG TRAUFE – FIRST

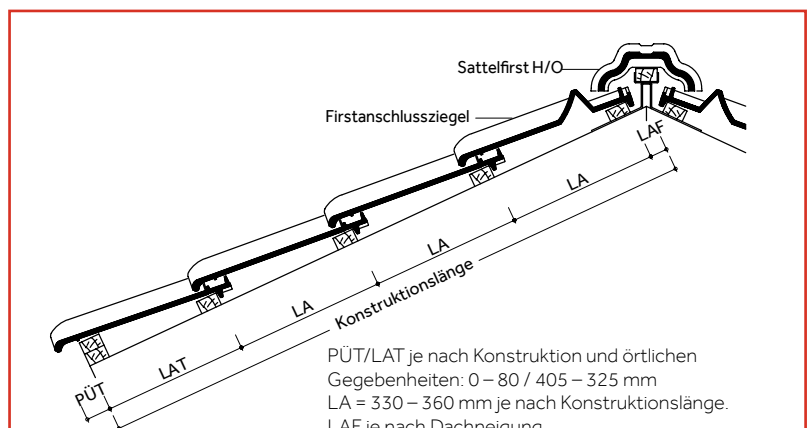

PÜT/LAT je nach Konstruktion und örtlichen Gegebenheiten: 0 – 80 / 405 – 325 mm
 LA = 330 – 360 mm je nach Konstruktionslänge.
 LAF je nach Dachneigung.

Lattenabstand First (LAF) mit Flächenziegeln

Dachneigung [Grad]	≤ 30°	> 30° – 45°	> 45°
Sattelfirst H/O [mm]	40	30	20

Lattenabstand First (LAF) Sattelfirst H/O mit Firstanschlussziegeln [mm]*

(Dachneigungsbereich 10° - 45°)

Dachneigung [Grad]	10°	15°	20°	25°	30°	35°	40°	45°
Traglattung 30/50 mm	50	50	40	35	30	25	20	20
Traglattung 40/60 mm	50	45	35	30	25	20	15	10

* Zwischenwerte interpolieren / Verlegung auf Firstplatte oder mit Firstsystemklammer VKF.

EINTEILUNG ORTGANG – ORTGANG

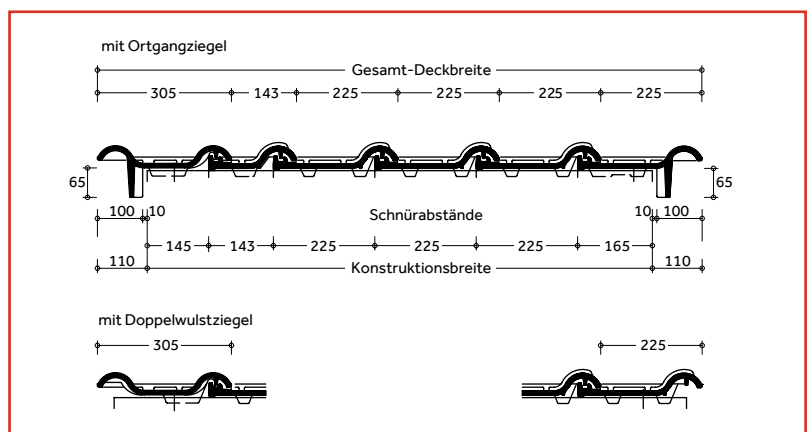

Dachziegel werden aus natürlichen Rohstoffen hergestellt. Fertigungsbedingte Schwankungen der Farbe und Oberflächenstruktur innerhalb eines engen Toleranzbereiches sind bei Mustern und Lieferlosen daher ganz normal. Sie entsprechen der Produktnorm. Farbänderungen können auch durch Witterungseinflüsse sowie Lichteinwirkung im Laufe der Zeit auftreten. Naturrote Dachziegel sowie die Farbtöne Rotbuche und Kastanie zeichnen sich zusätzlich durch ein lebendiges Farbspiel aus. Produktzeichnungen dienen der Veranschaulichung, die Maße sind keine fertigungstechnischen Sollwerte.

MODELLABHÄNGIGE FORMZIEGEL UND SYSTEMKOMPONENTEN (BEISPIELE)

Fläche:

Halber Flächenziegel Lüfterziegel



Abschlüsse:

Firstziegel Pultziegel Ortgangziegel



Firstanschlussziegel
(für Vollkeramischen First)

Mansardziegel



Durchgänge:



Ton-Sanilüfter (oben offen)
Die fachgerechte Entlüftung aufsteigender Leitungen erfordert ein Entlüftungsprodukt, das allen Anforderungen standhält.

Sicherheit, Begehung:



Schneefangpfanne
Für die Aufnahme der Schneefangsysteme.



Schneefanggitterstütze
Für die fachgerechte Befestigung der Schneefanggitter.



Schneefanggitter
Sie verhindern das Abrutschen des Schnees vom Dach.



Sicherheitspfanne
Um ein Dach sicher zu begehen, kommt man an einem sicheren Trittsystem nicht vorbei.



Bügel für Sicherheitspfanne
Der Sicherheitstritt und der Sicherheitsrost werden mit Hilfe eines speziell konstruierten Bügels befestigt.



Sicherheitsrost
Mit dem Sicherheitsrost und dem Bügel ist ein rutschfester Stand gewährleistet.

Befestigung:



Braas Clip
Zur optimalen Windsog-sicherung, die das Dach vor extremen Wettersituationen schützt.



Kehl- / Gratklammer
Für die einfache und schnelle Befestigung von geschnittenen Dachpfannen an Grat und Kehl.



Modulstütze
Als Befestigungssystem zur Aufdach-Montage von Photovoltaikanlagen und Thermokollektoren.

MODELLUNABHÄNGIGE SYSTEMKOMPONENTEN (BEISPIELE)

Anschlüsse:

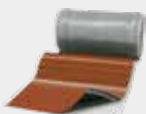

20 JAHRE
BRAAS MATERIAL-GARANTIE
auf Wakaflex

Wakaflex lässt sich als Wand- und Kaminanschluss schnell und einfach verlegen, Werkzeuge sind kaum notwendig.



15 JAHRE
BRAAS MATERIAL-GARANTIE
auf Figaroll, Figaroll Plus, Figaroll Plus S, Metallroll

Figaroll Plus dient zur Trockenfirst- / Trockengratverlegung mit hervorragenden Lüftungseigenschaften.

Photovoltaik & Solarthermie:



PV Indax ist ein Indachsystem, das sich nicht vom Dach hervorhebt. Die Module werden homogen in das Dach integriert.



Thermokollektoren bieten eine nachhaltige Lösung zur Kosteneinsparung beim Energieverbrauch.

Aufsparrendämmung:

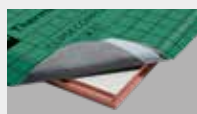

Clima Comfort ist eine Hochleistungsdämmung, die absolut dünn und gleichzeitig besonders effizient ist. Die Dämmplatten bestehen aus Resol-Hartschaum.

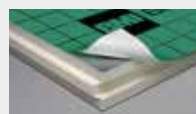

DivoDämm Top ist ein hoch-effizientes, diffusionsfähiges Dämmelement für den Einsatz in der Dachsanierung und im Neubau.

Unterspannbahnen:

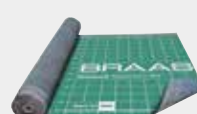

Divoroll Bahnen sind die beste Grundlage, um die Unterkonstruktion des Daches vor Feuchtigkeit zu schützen.

15 JAHRE
BRAAS FUNKTIONS-GARANTIE
auf Divoroll Premium WU, Top RU

10 JAHRE
BRAAS FUNKTIONS-GARANTIE
auf Divoroll Universal+ 25, Kompakt 25

30 JAHRE
BRAAS FUNKTIONS-GARANTIE
auf Divoroll Comfort 4D, Maximum RU



Rubin 13V
Seidenmatt (Glasur),
Rotbuche

Rubin 13V
Matt (Engobe), Anthrazit



Alles gut bedacht

BRAAS

Innendienst

T 06104 800 1000

E innendienst@bmigroup.com

Technische Beratung

T 06104 800 1030

E awt.beratung.de@bmigroup.com

Solarberatung

T 06104 800 1060

E solarberatung.de@bmigroup.com

BMI Deutschland GmbH

Frankfurter Landstraße 2–4

61440 Oberursel

bmigroup.de